



**Electrolux**



[electrolux.com/register](http://electrolux.com/register)



**EFI611W84W**

FI Käyttöohje | **Pesukone**



# Tervetuloa Electroluxiin! Kiitos, että olet valinnut tämän laitteen.



Saadaksesi käyttöön liittyviä neuvoja, esitteitä, vianmääritysohjeita sekä huolto- ja korjausohjeita:

[www.electrolux.com/support](http://www.electrolux.com/support)

Oikeus muutoksiin pidätetään.

## SISÄLTÖ

1. TURVALLISUUSTIEDOT.....	2
2. TURVALLISUUSOHJEET.....	4
3. TUOTEKUVAUS.....	6
4. TEKNISET TIEDOT.....	7
5. ASENNUS.....	7
6. VARUSTEET.....	11
7. KÄYTTÖPANEELI.....	12
8. SÄÄTIMET JA PAINIKKEET.....	13
9. OHJELMAT.....	15
10. ASETUKSET.....	19
11. ENNEN ENSIKÄYTTÖÄ.....	20
12. PÄIVITTÄINEN KÄYTTÖ.....	20
13. VIHJEITÄ JA NEUVOJA.....	25
14. HOITO JA PUHDISTUS.....	27
15. VIANMÄÄRITYS.....	32
16. KULUTUSARVOT.....	34
17. <b>PIKAOPAS</b> .....	36
18. YMPÄRISTÖNSUOJELU.....	37

## 1. ⚠ TURVALLISUUSTIEDOT



Lue tämän laitteen mukana toimitetut ohjeet huolella ennen laitteen asennuksen ja käytön aloittamista.

Valmistaja ei ota vastuuta henkilövahingoista tai vahingoista, jotka aiheutuvat virheellisestä asennuksesta tai käytöstä.

Säilytä ohjeita aina varmassa ja helposti tavoitettavassa paikassa tulevia käyttökertoja varten.

### 1.1 Lasten ja taitamattomien henkilöiden turvallisuus

- 8-vuotiaat ja sitä vanhemmat lapset sekä henkilöt, joilla on fyysisiä, aisteihin liittyviä tai henkisiä rajoitteita tai puutteellinen kokemus tai tuntemus, voivat käyttää tätä laitetta vain, jos heitä valvotaan tai ohjataan laitteen

turvallisessa käytössä ja jos he ymmärtävät käyttöön liittyvät vaarat.

- Tuote on pidettävä 3–8-vuotiaiden lasten ja erittäin laajoista ja monimutkaisista toiminnallisista rajoitteista kärsivien henkilöiden ulottumattomissa, ellei heitä valvota jatkuvasti.
- Alle 3-vuotiaat lapset tulee pitää kaukana laitteesta, ellei heitä valvota jatkuvasti.
- Lapsia on valvottava, etteivät he ryhdy leikkimään laitteella.
- Kaikki pakkaukset tulee pitää lasten ulottumattomissa ja hävittää asianmukaisesti.
- Pidä pesuaineet lasten ulottumattomissa.
- Pidä lapset ja kotieläimet poissa laitteen luota silloin, kun laitteen luukku on auki.
- Jos laitteessa on lapsilukko, sitä on käytettävä.
- Lapset eivät saa puhdistaa laitetta tai suorittaa siihen kohdistuvia käyttäjän huoltotoimenpiteitä ilman valvontaa.

## 1.2 Yleinen turvallisuus

- Tämä laite on tarkoitettu ainoastaan kotitaloustyyppisen, konepesuun sopivan pyykin pesemiseen.
- Tämä laite on suunniteltu yhden kotitalouden kotitalouskäyttöön sisätiloissa.
- Tätä laitetta voidaan käyttää toimistoissa, hotellihuoneissa, aamiaismajoituspaikoissa, maatilamajoituspaikoissa ja muissa saman tyyppisissä majoitustiloissa, joissa kyseinen käyttö ei ylitä (keskimääraisiä) kotitalouskäytön tasoja.
- Älä muuta laitteen teknisiä ominaisuuksia.
- Laitteen enimmäispyykkikuorma on 8 kg. Ohjelmien enimmäistäyttömäärää ei saa ylittää (ks. kappale "Ohjelmataulukko").
- Tulovesipisteestä tulevan veden paineen tulee olla poistotien liittimessä välillä 0,5 bar (0,05 MPa) ja 10 bar (1,0 MPa).
- Pohjan tuuletusaukot eivät saa olla maton tai muun lattiapäällysteen peitossa.

- Laite tulee liittää vesijohtoverkkoliitäntään käyttämällä tuotteen mukana toimitettuja tai muita valtuutetun huoltopalvelun toimittamia uusia letkusarjoja.
- Vanhaa letkustoa ei saa käyttää.
- Jos virtajohto vaurioituu, sen saa vaihtaa vain valmistaja, valtuutettu huoltoliike tai vastaava ammattitaitoinen henkilö, jotta vältytään sähkövaaroilta.
- Kytke laite pois päältä ja irrota pistoke pistorasiasta, ennen kuin aloitat huoltotoimet.
- Älä käytä korkeapainevesisuihkuja ja/tai höyryä laitteen puhdistamiseen.
- Puhdista laite kostealla liinalla. Käytä ainoastaan neutraaleja pesuaineita. Älä käytä hankaavia tuotteita, hankaavia sieniä, liuotteita tai metalliesineitä.

## 2. TURVALLISUUSOHJEET

### 2.1 Asennus



Asennuksessa on noudatettava asiaankuuluvia paikallisia määräyksiä.

- Poista kaikki pakkausmateriaalit ja kuljetuspultit, mukaan lukien kumiholkki välilevyllä.
- Säilytä kuljetuspultit varmassa paikassa. Jos laitetta halutaan siirtää tulevaisuudessa, kuljetuspultit tulee asentaa takaisin rummun lukitsemiseksi ja sisäisten vaurioiden välttämiseksi.
- Siirrä laitetta aina varoen, sillä se on raskas. Käytä aina suojakäsineitä ja suojaavia jalkineita.
- Noudata koneen mukana toimitettuja asennusohjeita.
- Vaurioitunutta laitetta ei saa asentaa tai käyttää.
- Älä asenna tai käytä laitetta tilassa, jossa se voi altistua alle 0 °C lämpötilalle tai sääolosuhteille.
- Varmista, että laitteen asennuspaikan lattia on tasainen, vakaa, lämmönkestävä ja puhdas.
- Varmista riittävä ilmankierto laitteen ja lattian välissä.

- Kun laite on asetettu lopulliseen asennuspaikkaan, tarkista, että se on oikein tasapainossa vesivaakaa käyttäen. Säädä tarvittaessa laitteen säätöjalkoja.
- Laitetta ei saa asentaa suoraan lattiaviemärin päälle.
- Laite tulee suojata vesiroiskeilta ja liialliselta kosteudelta.
- Älä asenna laitetta paikkaan, jossa laitteen luukkuja ei voida avata kokonaan.
- Älä aseta suljettua astiaa laitteen alapuolelle mahdollisten vesivuotojen varalta. Ota yhteyttä valtuutettuun huoltoliikkeeseen tarkistaaksesi, mitä lisävarusteita voidaan käyttää.

### 2.2 Sähkökytkentä

#### VAROITUS!

Tulipalon ja sähköiskun vaara.

- VAROITUS: Tämä laite on tarkoitettu asennettavaksi/liitettäväksi rakennuksen maadoitusliitäntään.
- Kytke pistoke maadoitettuun pistorasiaan.
- Varmista, että arvokilvessä olevat parametrit ovat verkkovirtalähteen sähköarvojen mukaisia.
- Älä käytä jakorasioita tai jatkojohtoja.

- Varmista, ettei pistoke ja virtajohto vaurioidu. Jos virtajohto joudutaan vaihtamaan, vaihdon saa suorittaa vain valtuutettu huoltoliike.
- Kytke pistoke pistorasiaan vasta asennuksen jälkeen. Varmista, että laitteen verkkovirtakytkentä on ulottuvilla laitteen asennuksen jälkeen.
- Älä koske virtajohtoon tai pistokkeeseen märillä käsillä.
- Älä vedä virtajohdosta pistoketta irrottaessasi. Vedä aina pistokkeesta.

### 2.3 Vesiliitäntä

- Tuloveden lämpötila ei saa ylittää 25 °C.
- Älä vaurioita vesiletkuja.
- Ennen uusien putkien liittämistä, kun putkia ei ole käytetty pitkään aikaan, korjaustöiden jälkeen tai kun uusia laitteita (vesimittarit, jne.) on asennettu, anna veden virrata, kunnes se on puhdasta ja kirkasta.
- Tarkista ensimmäisen käyttökerran aikana ja sen jälkeen, ettei laitteessa ole näkyviä merkkejä vesivuodoista.
- Älä käytä jatkoletkua, jos vedenottoletku on liian lyhyt. Ota yhteyttä valtuutettuun huoltoliikkeeseen vedenottoletkun vaihtoa varten.
- Laitteen pakkauksesta ottamisen yhteydessä tyhjennysletkusta saattaa tulla vettä. Tämä johtuu tehtaalla vedellä suoritetuista laitetesteistä.
- Voit pidentää tyhjennysletkua siten, että letkun pituus on enintään 400 cm. Ole yhteydessä valtuutettuun huoltokeskukseen muunlaisen tyhjennysletkun ja jatkeen suhteen.
- Varmista, että vesihana on ulottuvilla laitteen asennuksen jälkeen.

### 2.4 Käyttö



#### **VAROITUS!**

Virheellinen käyttö voi aiheuttaa henkilövahinkoja, sähköiskuja, tulipaloja, palovammoja tai laitteen vaurioitumisen.

- Noudata pesuaineen pakkauksen turvallisuusohjeita.
- Älä aseta helposti syttyviä tuotteita tai helposti syttyvien aineiden kanssa

kosketuksissa olleita tuotteita laitteeseen, laitteen päälle tai sen lähelle.

- Älä pese tekstiilejä, joissa on runsaasti öljyä, rasvaa tai muita rasvaisia aineita. Muutoin pesukoneen kumiosat voivat vaurioitua. Esipese kyseiset tekstiilit käsin ennen niiden pesemistä koneessa.
- Älä koske luukun lasiin pesuohjelman ollessa käynnissä. Lasi voi olla kuuma.
- Varmista, että kaikki metalliosat on poistettu pyykistä.

### 2.5 Huolto

- Laitteen korjaukseen liittyvissä asioissa tulee ottaa yhteyttä valtuutettuun huoltoliikkeeseen. Ainoastaan alkuperäisiä varaosia saa käyttää.
- Huomioithan, että itse suoritettut tai muut kuin ammattilaisen suorittamat korjaukset voivat aiheuttaa vaaratilanteita ja mitätöidä takuun.
- Seuraavat varaosat ovat saatavilla vähintään 10 vuoden ajan mallin tuotannon lopettamisesta: moottori ja moottorin harjat, moottorin ja rummun välinen voimansiirto, pumpput, iskunvaimentimet ja jouset, pesurumpu, rummun ristikko ja vastaavat kuulalaaakit, lämmittimet ja lämpövastukset, mukaan lukien lämpöpumput, putket ja vastaavat laitteistot, kuten letkut, venttiilit, suodattimet ja Aquastop-järjestelmät, piirilevyt, elektroniset näytöt, painekeytkimet, termostaattit ja anturit, ohjelmistot ja laiteohjelmistot, nollausohjelmisto mukaan lukien, luukku, luukun saranat ja tiivisteet, muut tiivisteet, luukun lukitus, muoviset lisäosat (esim. pesuainelokerot). Aika voi olla maassasi pidempi. Lisätietoja saat verkkosivustoltamme.
- Huomaa, että jotkin näistä varaosista ovat saatavilla ainoastaan ammattilaiskorjaajille ja kaikki varaosat eivät välttämättä koske kaikkia malleja.
- Lisätietoa tämän tuotteen sisällä olevista lampuista sekä erikseen myytävistä varalampuista: Kyseiset lamput on suunniteltu kestämään kodinkoneissa vaativia fyysisiä olosuhteita (esim. lämpötila, värinä, kosteus) tai ne antavat tietoa laitteen toimintatilasta. Niitä ei ole

tarkoitettu muihin käyttötarkoituksiin eivätkä ne sovi huoneiden valaisemiseen.

## 2.6 Hävittäminen

### **VAROITUS!**

Loukkaantumisen tai tukehtumisen vaara.

- Irrota laite sähköverkosta ja vedenjakelusta.

- Leikkaa virtajohto poikki aivan laitteen sivulta ja hävitä se.
- Poista luukun lukitus, jotta lapset ja eläimet eivät voisi jäädä kiinni rumpun sisälle.
- Hävitä laite paikallisten kotitalouksien sähkö- ja elektroniikkalaiteromua (WEEE) koskevien määräyksien mukaisesti.

## 3. TUOTEKUVAUS

### 3.1 Laitteen yleiskuvaus

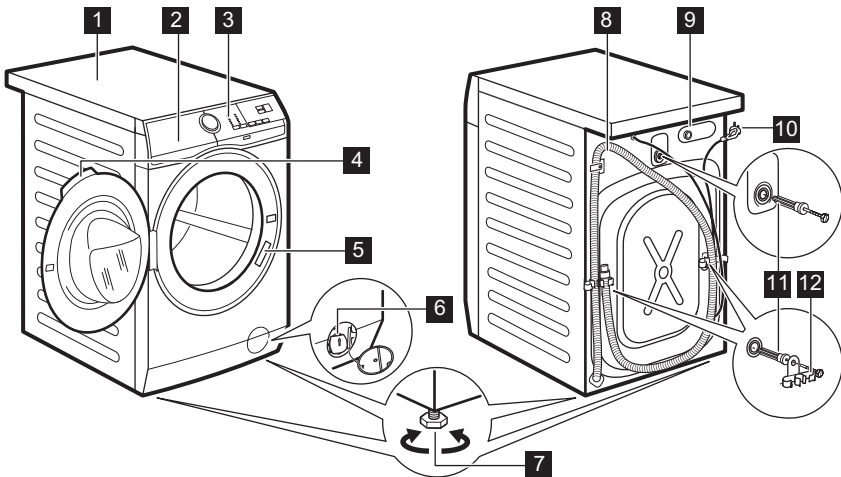

- 1** Kansilevy
- 2** Pesuainelokero
- 3** Käyttöpaneeli
- 4** Luukun kahva
- 5** Arvokilpi
- 6** Tyhjennuspumpun sihti
- 7** Säätojalat laitteen tasapainotukseen

- 8** Tyhjennysletku
- 9** Vedenottoletkun liitäntä
- 10** Virta johto
- 11** Kuljetustuet
- 12** Letkutuet

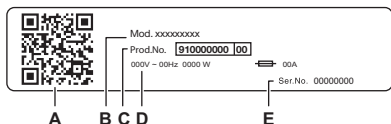

#### Arvokilven merkinnät:

- A. QR-koodi
- B. Mallin nimi
- C. Tuotenumero
- D. Sähköluokitukset
- E. Sarjanumero

Skannaa laitteen **QR-koodi** rekisteröidäksesi tuotteesi ja saataksesi siitä kaiken irti.

- - Voit tarkastella laitteen tietoja, asiakirjoja ja artikkeleita parhaiden ominaisuuksien käytöstä (käyttöopas on saatavilla myös osoitteesta [electrolux.com/manuals](http://electrolux.com/manuals) )
- - Voit lukea käyttö-, vianmääritys-, huolto- ja korjausohjeita (saatavilla myös osoitteessa [electrolux.com/support](http://electrolux.com/support) )
- - Voit ostaa laitteeseesi lisävarusteita, kulutustarvikkeita ja alkuperäisiä vaihto-osia (saatavilla myös osoitteessa [electrolux.com/shop](http://electrolux.com/shop) )

## 4. TEKNISET TIEDOT

Mitat	Leveys/korkeus/kokonaissyvyys	59,6 cm /84,7 cm /57,6 cm
Sähkökytkentä	Jännite Kokonaisvirta Sulake Taajuus	230 V 1900 W 10 A 50 Hz
Suojaustaso kiinteiden hiukkasten ja kosteuden sisääntulon estämisessä, jonka suojaus varmistaa, lukuun ottamatta niitä kohtia, joissa pienjännitelaitteilla ei ole mitään kosteussuojaa		IPX4
Vedenpaine	Vähimmäistaso Enimmäistaso	0,5 bar (0,05 MPa) 10 bar (1,0 MPa)
Vedensyöttö <sup>1)</sup>		Kylmä vesi
Enimmäiskuorma	Cotton (Puvilla)	8 kg.
Linkousnopeus	Max. linkousnopeus	1351 kierrosta minuutissa

<sup>1)</sup> Liitä vedenottoletkut hanaan, jossa on 3/4" kierteitys.

## 5. ASENNUS

### VAROITUS!

Lue turvallisuutta koskevat luvut.

## 5.1 Pakkauksen purkaminen

1. Avaa luukku. Poista kaikki pyykit koneesta.

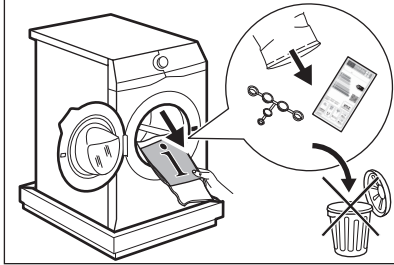

Laitteen mukana toimitetut lisävarusteet vaihtelevat mallikohtaisesti.

2. Aseta pakkaus lattialle laitteen taakse ja aseta laite varoen alas sen takaosan varaan. Poista polystyreenisuoja alaosasta.

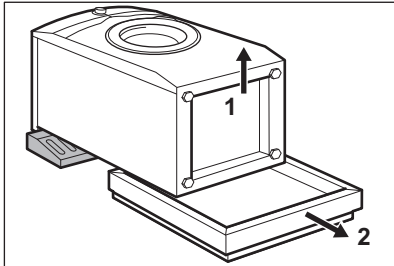

### HUOMIO!

Älä aseta pesukonetta sen etuosan varaan.

3. Aseta laite takaisin pystyasentoon. Irrota virtajohto ja tyhjennusletku letkupidikkeistä.

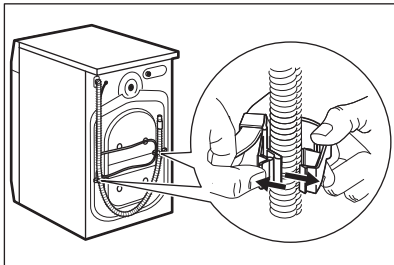

### VAROITUS!

Tyhjennusletkusta tulee vettä. Tämä johtuu siitä, että pesukone on testattu tehtaalla.

4. Irrota kolme kuljetuspulttia ja vedä muoviset välilevyt ulos.

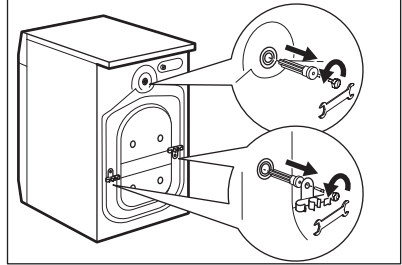

**Pakkausmateriaalit ja kuljetustuet kannattaa säilyttää mahdollisia tulevia laitteen kuljetuksia varten.**

5. Aseta ohjekirjapussissa olevat muovitulpat reikiin.

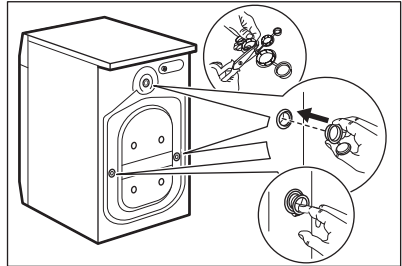

## 5.2 Asennusta koskevat tiedot

### Sijoitus ja tasaus

Säädä laite oikeaoppisesti estääksesi laitteen tärinän, äänen ja liikkeen sen käytön aikana.

1. Asenna laite tasaiselle kovalle lattialle. Laite on asennettava vakaaksi ja vaakatasoon. Varmista, ettei laite kosketa seinään tai muihin kalusteisiin ja että laitteen alapuolella on riittävästi vapaata tilaa ilmankiertoa varten.
2. Löysää tai kiristä säädettäviä jalkoja vaakatason asennon saavuttamiseksi. Kaikkien jalkojen on oltava tukevasti lattialla.

### ⚠ VAROITUS!

Älä käytä pahvia, puuta tai vastaavia materiaaleja laitteen jalkojen alla tason säätämiseksi.

### Tuloletku

### ⚠ HUOMIO!

Varmista, ettei letkuissa ole vaurioita ja etteivät liitännät vuoda. Älä käytä jatkoletkua, jos tuloletku on liian lyhyt. Ota yhteyttä valtuutettuun huoltoliikkeeseen saadaksesi tietoa tuloletkun vaihtamisesta.

1. Liitä tuloletku laitteen takaosaan tarvittaessa. Yleensä se asennetaan jo tehtaalla.

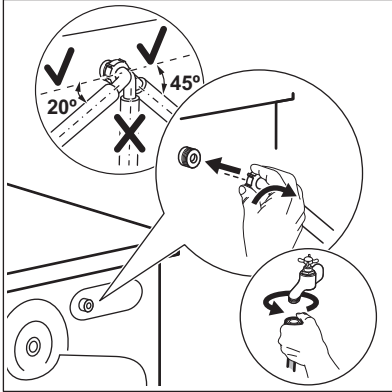

2. Suuntaa se vasemmalle tai oikealle vesihanan sijainnista riippuen. Varmista, ettei vedenottoletku ole pystyasennossa.
3. Löysää tarvittaessa rengasmutteria letkun asettamiseksi oikeaan asentoon.
4. Liitä vedenottoletku kylmävesihanaan, jossa on 3/4 tuuman kierteitys.
5. Joissakin malleissa voi olla veden tuloletku, jossa on vedenrajoitin. Se estää luonnollisesta ikääntymisestä johtuvan letkun vuotamisen. Ikkunassa oleva sektori osoittaa tämän vian **A**. Jos vika esiintyy, sulje vesihana ja ota yhteyttä valtuutettuun huoltoliikkeeseen letkun vaihtoa varten.

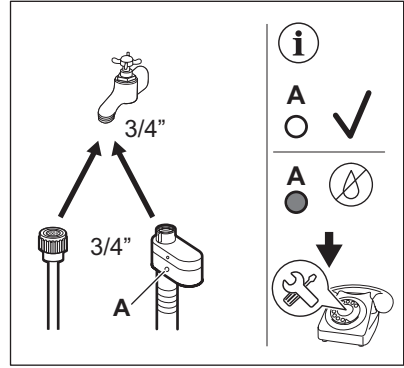

### ⚠ VAROITUS!

Tuloveden lämpötila ei saa ylittää 25 °C.

### Vedenpoisto

Tyhjennysletkun pitäisi olla vähintään 60 cm:n korkeudella ja enintään 100 cm:n korkeudella.

### i

Voit pidentää tyhjennysletkua enintään 400 cm pituiseksi. Ota yhteyttä valtuutettuun huoltokeskukseen muunlaisen tyhjennysletkun ja jatkeen ostamiseksi.

Varmista, että tyhjennysletku on asennettu niin, että jäljelle jäävät hiukkaset eivät pääse altaasta laitteeseen.

Liitä tyhjennysletku viemäriin ja kiristä se kiinnittimellä. Varmista, että tyhjennysletku on asennettu niin, että jäljelle jäävät hiukkaset eivät pääse altaasta laitteeseen.

Aseta letku suoraan huoneen seinään rakennettuun tyhjennysputkeen kiinnittimellä kiristäen.

Ilman muovista letkun ohjainta viemäriputkeen - Aseta tyhjennysletku putkeen ja kiristä se kiinnittimellä.

Tyhjennysletku voidaan taivuttaa U-muotoon ja asettaa muovisen letkunpidikkeen ympärille. Pesualtaan reunaan - kiinnitä pidike vesihanaan tai seinään.



Varmista, ettei muoviohjain voi liikkua laitteen tyhjennyksen aikana ja ettei tyhjennysletkun päätä ole upotettu veteen. Likaista vettä voi palata laitteeseen. Osta varusteita valtuutetulta jälleenmyyjältä.

Tuuletusaukolla varustettuun pystyputkeen –  
Aseta tyhjennysletku suoraan  
tyhjennysputkeen tai pystyputkeen.



Tyhjennysletkun päässä on aina oltava ilmarako, toisin sanoen tyhjennysputken sisähalkaisijan (vähintään 38 mm - vähintään 1,5") on oltava suurempi kuin letkun ulkohalkaisija.

Tyhjennysletku voidaan liittää eri tavoin:

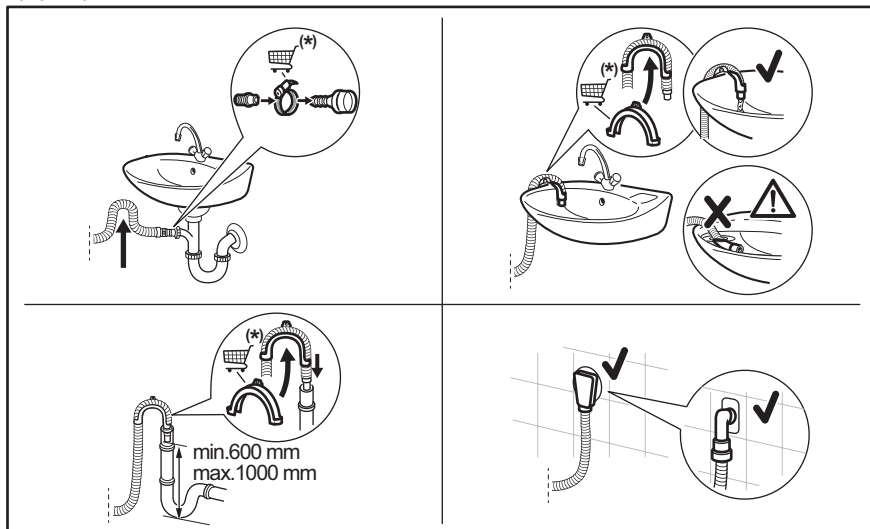

(\*) Voi muuttua ilman erillistä ilmoitusta.

### 5.3 Sähkökytkentä

Kytke verkkopistoke verkkopistorasiaan vasta asennuksen lopuksi.

Vaaditut sähköarvot on merkitty arvokilpeen sekä esitetty ”Tekniset tiedot” -luvussa. Varmista, että ne ovat yhteensopivia käytetyn verkkovirtalähteen kanssa.

Tarkista, että kotitaloudessa tapahtuva sähköasennus kestää vaaditun enimmäiskuorman, ottaen huomioon myös kaikki muut mahdollisesti käytössä olevat laitteet.

**Laite tulee kytkeä maadoitettuun pistorasiaan.**

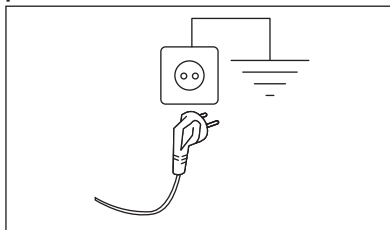

Kun laite on asennettu paikalleen, virtajohdon on oltava helppopääsyisessä paikassa.

Ota yhteyttä valtuutettuun huoltoliikkeeseen sähkötöiden suorittamiseksi asennuksen yhteydessä.

Valmistaja ei ota mitään vastuuta vahingoista tai loukkaantumisista, jotka johtuvat turvatoimien noudattamatta jättämisestä.

## 6. VARUSTEET

### 6.1 Kiinnityslevypakkaus

Jos asennat laitteen puulattialle, asenna laite kiinnityslevyihin.

Lue lisävarusteen mukana toimitetut ohjeet tarkasti.

### 6.2 Torniasennussarja

Kuivausrumpu voidaan asentaa pesukoneen päälle **ainoastaan oikeaa torniasennussarjaa käyttäen**.

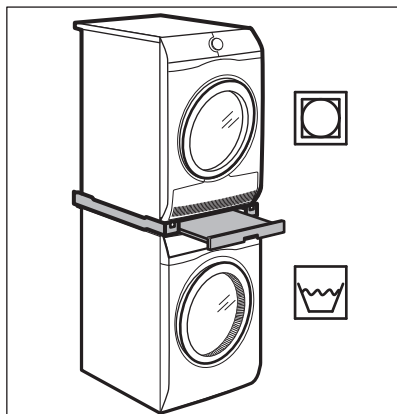

#### **VAROITUS!**

Kuivausrumpua ei saa asentaa pesukoneen alapuolelle. Varmista yhteensopiva torniasennussarja tarkistamalla laitteidesi syvyys.

### 6.3 Vetolaatikollinen jalusta

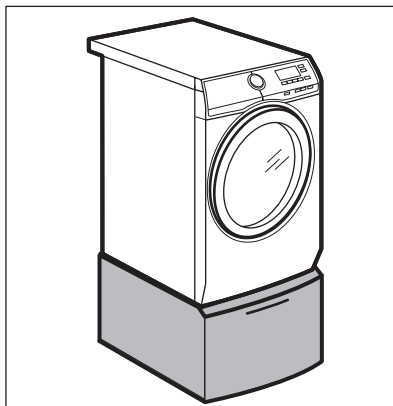

Tarkoitettu laitteen nostamiseen, helpottaa koneen täyttöä ja tyhjennystä. Laatikkoa voidaan käyttää pyykin säilytykseen, kuten: pyyhkeiden, puhdistustuotteiden jne. muiden tuotteiden säilytykseen.

### 6.4 Saatavilla osoitteesta [www.electrolux.com/shop](http://www.electrolux.com/shop) tai valtuutetulta jälleenmyyjältä



Ainoastaan ELECTROLUXin hyväksymät asianmukaiset lisävarusteet voivat taata laitteen turvallisuusstandardit. Jos hyväksymättömiä osia käytetään, mahdolliset vaatteet mitätöityvät.

## 7. KÄYTTÖPANEELI

### 7.1 Erikoistoiminnot

Uusi pesukoneesi täyttää kaikki nykyajan vaatimukset ja pesee pyykit hellävaraisesti säästäten vettä, energiaa ja pesuainetta.



- **SensiCare System** tunnistaa täyttömäärän ja säätää ohjelman keston

30 sekunnissa. Pesuohjelma mukautuu täyttömäärään ja tekstiilien tyyppiin optimoiden keston, energian- sekä vedenkulutuksen. Tutustu kappaleeseen "SensiCare täyttömäärätunnistus" saadaksesi lisätietoja.

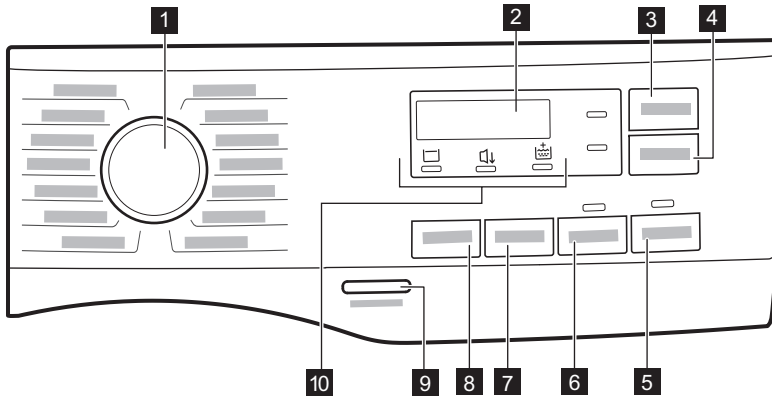
### 7.2 Käyttöpaneelin kuvaus



- 1 Ohjelmavalitsin
- 2 Näyttö
- 3 Time Manager -painike
- 4 Delay Start -painike
- 5 Start/Pause  kosketuspainike
- 6 Prewash -painike
- 7 Spin alennuslisätoimintojen kosketuspainike

- 8 Temp. -painike
- 9 On/Off -painike
- 10 Merkkivalot:
  - Huuhtelun pito 
  - Silent 
  - Lisähuuhtelu 

### 7.3 Näyttö

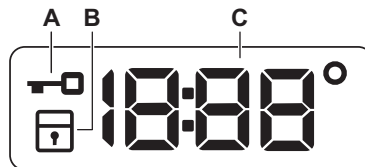

A. Luukun lukitus -merkkivalo.

B. Lapsilukon merkkivalo.

C. Digitaalinen merkkivalo voi näyttää seuraavaa:

- Ohjelman kesto (esim. 2:40).
- Ajastettu käynnistys (esim. 24).
- Ohjelman loppu (0:00).
- Varoituskoodi (esim. E20).
- Lämpötila (88°).
- Linkousnopeus (1888, Ei linkousta - merkkivalo - - -).
- Laitteen kokonaiskäyttötuntimäärän osoitus. Lisätietoja löydät "Asetukset" kohdasta "Käyttötuntimäärälaskuri".

## 7.4 Monikieliset merkit

Koneen mukana toimitetaan tarramerkkejä eri kielillä.

Voit liimata haluamasi merkin ohjelmanvalitsimen viereen.

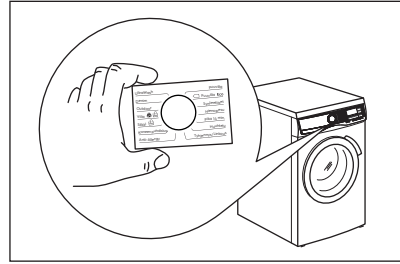

# 8. SÄÄTIMET JA PAINIKKEET

## 8.1 Johdanto



Lisätoimintoja/toimintoja ei ole saatavilla kaikissa pesuohjelmissa. Tarkista lisätoimintojen/toimintojen ja pesuohjelmien yhteensopivuus kappaleesta "Ohjelmataulukko". Lisätoiminto/toiminto voi poissulkea toisen toiminnon, laite ei tällöin mahdollista yhteensopimattomien lisätoimintojen/toimintojen asettamista.

## 8.2 Temp.

Kun valitset pesuohjelman, laite ehdottaa automaattisesti oletuslämpötilaa.



Kosketa tätä painiketta toistuvasti, kunnes haluamasi lämpötila tulee näkyviin näyttöön.

Kun näyttössä näkyy merkkivalo \_ \_ °, laite ei lämmitä vettä.

## 8.3 Spin

Kun asetat ohjelman, laite asettaa automaattisesti ohjelman sallitun oletuslinkousnopeuden.

**Aseta linkouksen lisätoiminnot tätä painiketta painamalla:**

- **Hidastaaksesi linkousnopeutta.** Näytössä näkyy vain asetetun ohjelman tarjoamat linkousnopeudet.
- **Ei linkousta - - -** syttyy näyttöön. Aseta tämä lisätoiminto kytkeäksesi kaikki linkousvaiheet pois käytöstä. Laite suorittaa ainoastaan valitun pesuohjelman tyhjennysvaiheen. Aseta tämä lisätoiminto hyvin hellävaraisesti käsiteltävien kankaiden ollessa kyseessä. Huuhteluvaihe käyttää enemmän vettä joissakin pesuohjelmissa.
- **Rypistymisenesto** . Lisätoiminnon merkkivalo syttyy. Viimeistä linkousta ei tällöin suoriteta. Viimeisen huuhtelun vettä ei tyhjennetä koneesta, jotta estettäisiin pyykin rypistyminen. Pesuohjelma päättyy ja vettä jää rumpuun. Luukku pysyy lukittuna ja rumpu pyörii tasaisesti rypyyden vähentämiseksi. Sinun täytyy ensin tyhjentää vesi, jotta voit avata luukun. Jos Start/Pause -painiketta kosketetaan, laite suorittaa linkousvaiheen ja tyhjentää koneesta veden.
- **Silent** . Lisätoiminnon merkkivalo syttyy.

Ohjelman väli- ja loppulinkousvaiheet ohitetaan ja ohjelma päättyy jättäen veden koneeseen. Tämä auttaa vähentämään ryppyjä. Luukku pysyy lukittuna. Rumpu pyörii tasaisesti ryppyjen vähentämiseksi. Sinun täytyy ensin tyhjentää vesi, jotta voisit avata luukun.

Koska ohjelman äänitaso on erittäin alhainen, sitä voidaan käyttää öisin hyödyntäen edullisempaa yösähköä. Joissakin ohjelmissa huuhteluissa käytetään enemmän vettä.

Jos painat Start/Pause  -painiketta, laite suorittaa vain tyhjennysvaiheen.



Laite tyhjentää veden automaattisesti noin 18 tunnin kuluttua.

## 8.4 Prewash

Tämän lisätoiminnon avulla voit lisätä esipesuvaiheen pesuohjelmaan.

Vastaava merkkivalo syttyy.

- Lisää tämän lisätoiminnon avulla ohjelmaan esipesuvaihe 30 °C ennen pesuvaihetta. Tämän lisätoiminnon käyttöä suositellaan, kun pyykit ovat erittäin likaisia (erityisesti jos niissä on hiekkaa, pölyä, mutaa tai muita kiinteitä hiukkasia).



Lisätoiminto voi pidentää ohjelman kestoa.

## 8.5 Time Manager

Tämän lisätoiminnon avulla voit lyhentää ohjelman kestoa täyttömäärästä ja likaisuusasteesta riippuen.

Paina Time Manager painiketta lyhentääksesi ohjelman kestoa tarpeidesi mukaan. Uusi ohjelman kesto näkyy näytössä.

Tämä lisätoiminto ei ole saatavilla kaikkiin ohjelmiin. Katso lisätietoa ohjelman lisätoimintojen yhteensopivuudesta "Ohjelmat"-luvusta.

## 8.6 Delay Start

Tämän lisätoiminnon avulla voit ohjelmoida ohjelman käynnistymään parempana ajankohtana.

Aseta vaadittu viive koskettamalla painiketta toistuvasti. Aikaa kasvaa yhden tunnin astein 20 tuntiin saakka.

Kun olet koskettanut Start/Pause  -painiketta, vastaava merkkivalo ja valittu viiveaika syttyvät näyttöön ja laite käynnistää ajanlaskennan. Luukku on lukittu.

## 8.7 Start/Pause

Paina  käynnistääksesi, pysäyttääksesi laitteen tai keskeyttääksesi käynnissä olevan ohjelman.

## 8.8 On/Off

Laite voidaan kytkeä toimintaan tai pois toiminnasta painamalla tätä painiketta muutaman sekunnin ajan. Kaksi erilaista äänimerkkiä kuuluu, kun laite kytketään toimintaan tai pois toiminnasta.





Koska Valmiustila-toiminto kytkee laitteen automaattisesti pois toiminnasta joidenkin minuuttien kuluttua energiankulutuksen vähentämiseksi, laitteen kytkeminen uudelleen toimintaan voi olla tarpeen.

Katso lisätietoa kohdasta "Valmiustila" luvusta "Päivittäinen käyttö".

## 9. OHJELMAT

### 9.1 Ohjelmataulukko

Ohjelmien Oletuslämpötilä Lämpötila-alue	Viitteellinen linkousnopeus Linkousnopeuden as- teikko (rpm)	Max. täyttö- määrä	Ohjelman kuvaus (Pestävän pyykin ja likaisuustason tyyppi)
Puuvilla 40 °C 90 °C – Kylmä	1400 kierr./min. (1400 – 400)	8 kg	Valkoinen ja värillinen puuvilla. Ihanteellinen normaali- ja erit- täin likaiselle pyykille.
Synteettiset 30 °C 60 °C – Kylmä	1200 kierr./min (1200 – 400)	3 kg	Synteetti tai sekapyykki. Normaali likaisuusaste.
Hellävarainen 30 °C 40 °C – Kylmä	800 kierr./min (1200 – 400)	2 kg	Arkalaatuiset tekstiilit (esim. akryyli, viskoosi ja sekapyykki), jotka edellyttävät hellävaraisempaa pesua. Normaali likaisuus- aste.
Villa  40 °C 40 °C – Kylmä	1200 kierr./min (1200 – 400)	1,5 kg	Konepestävä villa, käsinpestävä villa ja muut tekstiilit, joissa on merkintä «käsinpesu». <b>1)</b>
Pika 14min 30 °C	800 kierr./min. (800 – 400)	1,5 kg	Puuvilla ja tekokuitu, vähän likaiset tai kerran käytetyt.
Huuhtelu	1400 kierr./min. (1400 – 400)	8 kg	Kaikki muut tekstiilit paitsi villa ja erittäin arkalaatuiset tekstiil- it. Pyykkien huuhtelu- ja linkousohjelma. Oletuslinkousno- peus vastaa puuvillaohjelmien linkousnopeutta. Vähennä lin- kousnopeutta pyykkityypin mukaan. Aseta tarvittaessa Lisä- huuhtelu-lisätoiminto huuhteluiden lisäämiseksi. Matalalla lin- kousnopeudella laite suorittaa hellävaraiset huuhtelut ja ly- hyen linkouksen.
Linkous/Tyhjennys	1400 kierr./min. (1400 – 400)	8 kg	Pyykin linkoaminen ja veden tyhjentäminen rummusta. Kaikki muut tekstiilit paitsi villa ja arkalaatuiset tekstiilit.
Farkut 30 °C 40 °C – Kylmä	800 kierr./min (1200 – 400)	3 kg	Denim-kankaiden erikoisohjelma hellävaraisella pesuvaiheella värien haalistumisen ja tahrojen minimoimiseksi. Pienem- pää täyttömäärää suositellaan hellävaraisempaa hoitoa var- ten.
Urheiluvaatteet 30 °C 40 °C – Kylmä	1200 kierr./min (1200 – 400)	3 kg	Synteettiset urheiluvaatteet. Tämä ohjelma on suunniteltu ny- kyaikaisten ulkourheiluvaatteiden hellävaraiseen pesuun, ja se sopii myös muun muassa kuntosali-, pyöräily- tai lenkkeily- vaatteiden pesuun.
Silkki 30 °C	800 kierr./min. (800 – 400)	1 kg	Koneella ja käsin pestävät silkkipyykit sekä muut arkalaatui- set tekstiilit. Mahdollistaa arkalaatuisimpienkin tekstiilien kä- sittelemisen rummun äärimmäisen kevyen liikkeen ansiosta. Vähennä ryppyjä suorittamalla täydellinen pesu- ja kuivaus- ohjelma.

Ohjelmien Oletuslämpötila Lämpötila-alue	Viitteellinen linkousnopeus Linkousnopeuden as-teikko (rpm)	Max. täyttömäärä	Ohjelman kuvaus (Pestävän pyykin ja likaisuustason tyyppi)
Peitot 30 °C 60 °C – Kylmä	800 kierr./min (800 – 400)	3 kg	Erikoisohjelma synteettiselle huovalle tai peitolle, untuvapeitolle, päiväpeitolle ja niin edelleen. Käytä nestemäistä pesuainetta herkille materiaaleille, kuten villalle tarkoitettua pesuainetta.
Outdoor  30 °C 40 °C – Kylmä	1200 kierr./min (1200 – 400)	2,5 kg <sup>2)</sup> 1 kg <sup>3)</sup>	<p>Älä käytä huuhteluainetta ja varmista, ettei pesuainelokerossa ole huuhteluainejäämiä.</p> <p><b>Ulkovaatteet, tekniset, urheilukankaat, vettä hylkivät ja hengittävät takit, irrotettavalla fleece-kerroksella tai sisäosalla varustetut ulkoilutakit.</b> Suositeltu täyttömäärä on 2,5 kg. Tätä ohjelmaa voidaan käyttää myös vettä hylkivän pinnan käsittelyohjelmalla, joka on suunniteltu erityisesti hydrofobisen pinnoitteen omaavien tekstiilien käsittelyyn. Suorita vettä hylkivän pinnan palauttava ohjelma seuraavasti:</p> <ul style="list-style-type: none"> <li>• Lisää pesuaine lokeroon .</li> <li>• Lisää erityistä vettä hylkivän tekstiilin palauttavan pinnan käsittelyainetta huuhteluainelokeroon .</li> <li>• Vähennä pyykkiä niin, että täyttömäärä on 1 kg.</li> </ul> <p>Voit parantaa vettä hylkivän pinnan käsittelyä edelleen kuivaamalla pyykit kuivausrummussa kuivausohjelmalla Outdoor (jos käytettävissä ja jos vaatteen hoito-ohjelmakintä sallii rumpukuivauksen).</p>
Hygienia  60 °C	1400 kierr./min. (1400 – 400)	8 kg	<p><b>Valkoinen puuvilla.</b> Tämä suuritehoinen pesuohjelma, yhdessä höyrykäsittelyn kanssa, poistaa yli 99,99 % bakteereista ja viruksista<sup>4)</sup> pitäen lämpötilan yli 60 °C koko pesuvaiheen ajan; sisältää lisätoimenpiteen, joka kohdistuu kuituihin höyryvaiheessa, kohennettu huuhteluvaihe takaa pesuaineen poiston samoin kuin mikro-organismien jäänteiden poiston. Tämä ohjelma takaa myös asianmukaisen vähennyksen siitepölyn/allergeenien määrissä.</p>

Ohjelmien Oletuslämpötila Lämpötila-alue	Viitteellinen linkousnopeus Linkousnopeuden as- teikko (rpm)	Max. täyttö- määrä	Ohjelman kuvaus (Pestävän pyykin ja likaisuustason tyyppi)
Eco 40-60 40 °C 5)	1400 kierr/min. (1400 – 400)	8 kg	Valkoinen ja värinpitävä puuvilla. Normaalisti likainen pyykki. Energiankulutus laskee ja pesuohjelman pituus kasvaa, ja näin hyvä pesutulos on taattu.

1) Tämän ohjelman aikana rumpu pyörii hitaasti hellävaraista käsittelyä varten. Voi vaikuttaa siltä, että rumpu ei pyöri tai se ei pyöri kunnolla, mutta tämä on kuitenkin normaalia tälle ohjelmalle.

2) Pesuohjelma.

3) Pesuohjelma ja vettä hylkivän pinnan käsittelyvaihe.

4) Testattu lajeilla Staphylococcus aureus, Enterococcus faecium, Candida albicans, Pseudomonas aeruginosa ja MS2 Bacteriophage ulkopuolisen tahon suorittamassa testissä, jonka suoritti Swisstest Testmaterialien AG v. 2021 (Testiraportti nro 202120117).





5) Euroopan unionin komission asetuksen 2019/2023 mukaan tämä ohjelma pystyy pesemään lämpötilassa 40 °C tai 60 °C pestävän normaaliikaisen puuvillapyykin samanaikaisesti yhdellä ohjelmalla 40 °C lämpötilassa.



Katso pyykin lämpötila, ohjelman kesto sekä muut tiedot luvusta "Kulutusarvot". Energiankulutuksen kannalta tehokkaimpia ohjelmia ovat yleensä alhaisempaa lämpötilaa käyttävät ja pi- deempään kestävä ohjelmat.

## Yhteensopivuus ohjelmavaihtoehtojen kanssa



Ohjelmien	Spin	---				Prewash	Delay Start	Time Manager
Puuvilla	■	■	■	■	■	■	■	■ 1)
Synteettiset	■	■	■	■	■	■	■	■
Hellävarainen	■	■	■	■	■	■	■	■
Villa	■	■	■	■	■	■	■	■
Pika 14min	■	■	■	■	■	■	■	■
Huuhtelu	■	■	■	■	■	■	■	■
Linkous/Tyhjennys 2)	■	■	■	■	■	■	■	■
Jeans	■	■	■	■	■	■	■	■

Ohjelmien	Spin	---				Prewash	Delay Start	Time Manager
Urheiluvaatteet	■	■	■		■	■	■	
Silkki	■	■						■
Peitot	■	■						■
Outdoor 	■	■	■		■			■
Hygienia 	■	■	■		■			■
Eco 40-60	■		■					■

1) Tämä Time Manager -lisätoiminnon taso ei ole käytettävissä 90 °C:ssa

2) Aseta linkousnopeus. Varmista, että se sopii pestävälle tekstiilityypille. Jos asetat Ei linkousta -lisätoiminnon, vain tyhjennysvaihe on käytettävissä.

### Pesuojelmiin sopivat pesuaineet

Ohjelmien	Yleiskäyttöi- nen pesu- jauhe 1)	Yleinen nes- tepesuaine	Väriksen pyykin neste- pesuaine	Hienopyykki, villavaatteet	Erikois
Puuvilla	▲	▲	▲	--	--
Synteettiset	▲	▲	▲	--	--
Hellävarainen	--	--	--	▲	▲
Villa 	--	--	--	▲	▲
Pika 14min	--	▲	▲	--	--
Jeans	--	--	▲	▲	▲
Urheiluvaatteet	--	▲	▲	--	▲
Silkki	--	--	--	▲	▲
Peitot	--	--	--	▲	▲
Outdoor 	--	--	--	▲	▲
Hygienia 	▲	▲	--	--	▲
Eco 40-60	▲	▲	▲	--	--

1) Pesujauheen käyttöä suositellaan yli 60 °C:n lämpötilassa.

▲ = suositeltu

-- = Ei suositeltu

## 9.2 Woolmark Wool Care - Sininen



Tämän pesukoneen villapesuohjelma on The Woolmark Company -yhtiön hyväksymä merkillä "käsinpesu" varustettujen vil-latekstiilien pesuun, kun vaatteet pestään tämän pesukoneen valmistajan ohjeiden mukaisesti.

M1511

Woolmark-symboli on lukuisten eri maiden sertifiointimerkki.

## 10. ASETUKSET

### 10.1 Äänisignaalit

Laitteessa on erilaisia äänimerkkejä, jotka aktivoituvat seuraavissa tapauksissa:

- Laitteen kytkeminen päälle (erityinen lyhyt äänimerkki).
- Laitteen kytkeminen pois päältä (erityinen lyhyt äänimerkki).
- Painikkeiden painaminen (napsahdusääni).
- Virheellinen valinta (kolme lyhyttä äänimerkkiä).
- Ohjelma on päättynyt (äänimerkkisarjat noin 1 minuutin ajan).
- Laitteen toimintahäiriö (äänimerkkisarjat noin 5 minuutin ajan).

Kun ohjelma on päättynyt, **voit kytkeä äänimerkit pois päältä / päälle** koskettamalla Time Manager ja Delay Start -painikkeita samanaikaisesti noin 2 sekunnin ajan.



Jos kytket äänimerkit pois päältä, ne toimivat siitä huolimatta laitteen toimintahäiriön sattuessa.

### 10.2 Lapsilukko

Tällä lisätoiminnolla voit estää lapsia leikkimästä käyttöpaneelilla.

Kytke tämä lisätoiminto **päälle / pois päältä** pitämällä alhaalla -painiketta Spin, kunnes **-merkkivalo syttyy/sammuu** näyttöön.

Laite käyttää tätä lisätoimintoa oletuksena, kunnes kytket sen pois toiminnasta.

Lapsilukko-toiminto ei ole käytettävissä muutamaan sekuntiin laitteen päälle kytkemisen jälkeen.

### 10.3 Pysyvä Extra Rinse

Tällä lisätoiminnolla voit asettaa lisähuuhtelun pysyvästi ohjelmaan, josta voit valita sen asettaessasi uuden ohjelman.

- Kytke tämä lisätoiminto **päälle/pois päältä** painamalla pitkään Prewash -painiketta, kunnes vastaava merkkivalo ** syttyy/ sammuu**.

### 10.4 Käyttötuntilaskuri

Laitteen kokonaiskäyttöajan voi esittää tunteina alkaen ensimmäisestä käynnistyksestä. Tämä arvo laskee pesuohjelmien käyttöajan (ei sisällä taukoja eikä ajastetun käynnistymisen aikaa). Tämän arvon voi saada näkyviin seuraavasti:

1. Kytke laite päälle painamalla painiketta On/Off.
2. Aseta mikä tahansa ohjelma kääntämällä ohjelmanvalitsinta.
3. Paina painikkeita Temp. ja Spin muutaman sekunnin ajan (10 sekunnin

kuluessa käynnistyksestä). Näiden 10 sekunnin jälkeen painikeyhdistelmä ottaa äänimerkit käyttöön ja poistaa ne käytöstä.

4. Kolmen sekunnin kuluttua laitteen kokonaiskäyttöaika näkyy näytöllä: esim. 1276 tuntia, ja näytöllä näkyy teksti Hr kahden sekunnin ajan, 12 (tuhannet ja sadat) näkyy kahden sekunnin ajan ja 76 (kymmenet ja yksittäiset tunnit) näkyy kahden sekunnin ajan.



Jos toimenpiteet eivät tuota tulosta (aikakatkaisun, väärän ohjelmavalikon asennon tai väärän painikeyhdistelmän takia), kytke laitteen virta pois päältä ja toista vaiheet alusta asti.

## 10.5 Tehdasasetukset

Tällä toiminnolla voi palauttaa tehdasasetukset. **Ota** tämä lisätoiminto käyttöön suorittamalla seuraavat vaiheet:

1. Käynnistä laite painamalla painiketta On/Off.
2. Aseta mikä tahansa ohjelma kääntämällä ohjelmanvalitsinta.
3. Paina painikkeita Spin ja Prewash muutaman sekunnin ajan (10 sekunnin kuluessa käynnistyksestä). Näiden 10 sekunnin jälkeen painikeyhdistelmä ottaa äänimerkit käyttöön ja poistaa ne käytöstä.
4. Näytöllä näkyy – – – noin viiden sekunnin ajan.



Jos toimenpiteet eivät tuota tulosta (aikakatkaisun, väärän ohjelmavalikon asennon tai väärän painikeyhdistelmän takia), kytke laitteen virta pois päältä ja toista vaiheet alusta asti.

## 11. ENNEN ENSIKÄYTTÖÄ

1. Varmista, että verkkovirtalähde on käytettävissä ja vesihana on auki.
2. Lisää pieni määrä pesuainetta merkillä  merkittyyn pesuainelokeroon.
3. Aseta puuvillalle tarkoitettu pesuohjelma ja valitse korkein lämpötila, älä kuitenkaan lisää pyykkiä koneeseen.

Tämä poistaa mahdolliset liat rummusta ja pesualtaasta.

## 12. PÄIVITTÄINEN KÄYTTÖ



### VAROITUS!

Lue turvallisuutta koskevat luvut.

### 12.1 Laitteen kytkeminen toimintaan

1. Kytke pistoke verkkopistorasiaan.
2. Avaa vesihana.
3. Paina On/Off -painiketta muutaman sekunnin ajan käynnistäaksesi laitteen.

Kuuluu lyhyt ääni.

### 12.2 Pyykin täyttäminen

1. Avaa laitteen luukku.

2. Tyhjennä taskut ja ravista vaatteet auki ennen kuin asetat ne laitteeseen.
3. Laita pyykki rumpuun yksi kerrallaan. Älä täytä rumpua liian täyteen.
4. Sulje luukku huolellisesti.

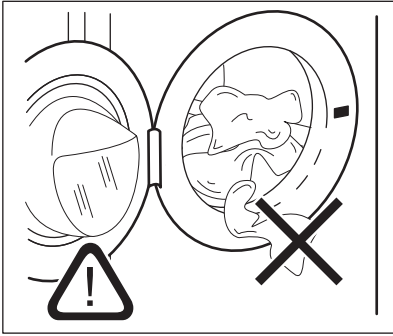

### ⚠ HUOMIO!

Varmista, ettei pyykki jää laitteen luukun ja tiivisteiden väliin vesivuotojen ja pyykkien vaurioitumisen välttämiseksi.



Erittäin öljyisten ja rasvaisten tahrojen pesu voi vahingoittaa pesukoneen kumiosia.

## 12.3 Pesuaineen ja huuhteluaineen täyttö

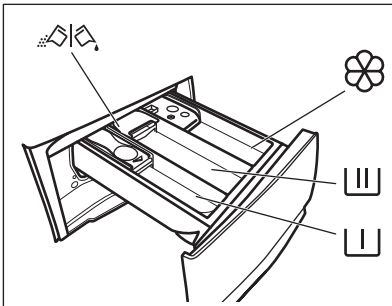

Esipesuvaiheen, liotusohjelman tai tahranpoistoaineen lokero.



Pesuvaiheen pesuainelokero.



Nestemäisten aineiden lokero (huuhteluaine, tärkki).

**MAX**

Nestemäisten aineiden enimmäistaso.



Pesujauheen tai nestemäisen pesuaineen läppä.

1. Mittaa määrätetyt pesuaineet ja huuhteluaine.
2. Lisää pesuaine ja huuhteluaine oikeisiin lokeroihin.



Noudata aina pesuainepakkauksen merkittyjä ohjeita. Merkittyä maksimitasoa (**MAX**) ei kuitenkaan ole suositeltavaa ylittää. Kyseinen määrä takaa kuitenkin parhaat pesutulokset.



- Poista pesuainejäämät tarvittaessa pesuainelokerosta pesuohjelman päätyttyä.

## 12.4 Tarkista pesuaineläppän sijainti

1. Vedä pesuainelokeroa auki, kunnes se pysähtyy.
2. Poista lokero painamalla vipua alaspäin.

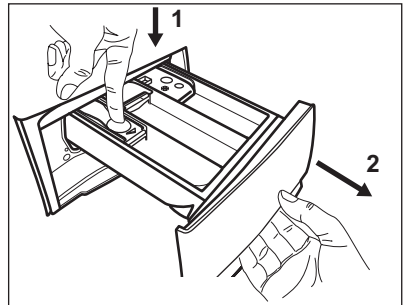

3. Jos käytät jauhepesuainetta, käännä läppä ylöspäin.

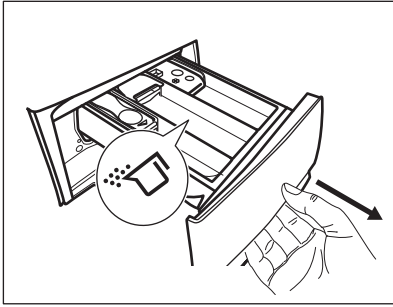

4. Jos käytät nestemäistä pesuainetta, käännä läppä alaspäin.

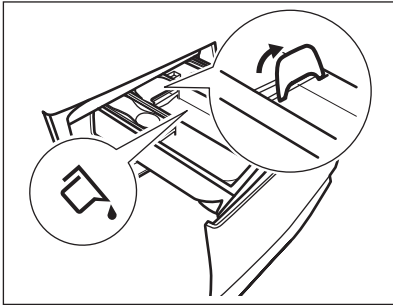

Kun läppä on **ALHAALLA**:

- Älä käytä hyytelömäisiä tai paksuja nestemäisiä pesuaineita.
  - Lämpässä ilmoitettua nestemäisen pesuaineen annosta ei saa ylittää.
  - Älä aseta esipesuvaihetta.
  - Älä aseta ajastettua käynnistymistä.
5. Mittaa pesuaineet ja huuhteluaine.  
6. Sulje pesuainelokero varovasti.

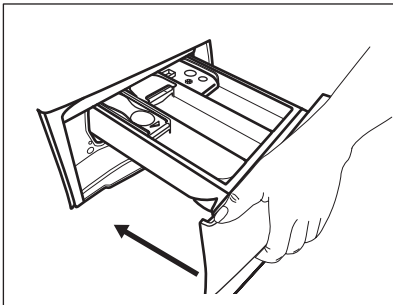

Varmista, ettei läppä muodosta estettä, kun suljet lokeron.

## 12.5 Ohjelman asettaminen

1. Käännä ohjelmanvalitsin haluamasi pesuohjelman kohdalle.

Painikkeen Start/Pause  merkkivalo vilkkuu.

Ohjelman kesto näkyy näytössä.

2. Voit muuttaa lämpötilaa ja/tai linkousnopeutta koskettamalla vastaavia painikkeita.
3. Voit halutessasi asettaa yhden tai useamman lisätoiminnon koskettamalla vastaavia painikkeita. Toimintoja vastaavat merkkivalot syttyvät näytöön ja annetut tiedot muuttuvat sen mukaisesti.



Jos valinta **ei ole mahdollinen**, laitteesta kuuluu äänimerkki ja näytölle ilmestyy

---

## 12.6 Ohjelman käynnistys

1. Käynnistä ohjelma koskettamalla Start/Pause  -painiketta. Ohjelmaa ei voida käynnistää painikkeen merkkivalon ollessa sammunut tai kun se ei vilku (esim. ohjelmanvalitsin väärässä asennossa).

Vastaava merkkivalo lakkaa vilkkumasta ja jää palamaan.



2. Ohjelma alkaa, luukku on lukittu.

Näytössä näkyy  -symboli, joka on merkki siitä, että ohjelma voidaan edelleen pysäyttää ja vaatteita voi lisätä.



Tyhjennospumppu voi toimia lyhyen aikaa hieman ennen laitteen vedentäyttöä.

## 12.7 Ohjelman käynnistäminen viiveellä

1. Kosketa painiketta Delay Start toistuvasti, kunnes haluamasi viive näkyy näytössä.
2. Kosketa painiketta Start/Pause . Laitteen luukku lukittuu ja ajastimen ajanlaskenta käynnistyy. Näytössä näkyy  -merkkivalo.

Ohjelma käynnistyy automaattisesti, kun ajanlaskenta päättyy.

## Ajastimen peruuttaminen ajanlaskennan käynnistymisen jälkeen

Ajastuksen peruuttaminen:

1. Aseta laite taukotilaan koskettamalla painiketta Start/Pause ▷||. Painikkeen merkkivalo alkaa vilkkua.
2. Paina painiketta Delay Start toistuvasti, kunnes näytössä näkyy □
3. Käynnistä ohjelma välittömästi koskettamalla painiketta Start/Pause ▷|| uudelleen.

## Ajastimen muuttaminen ajanlaskennan käynnistymisen jälkeen

Ajastuksen muuttaminen:

1. Aseta laite taukotilaan koskettamalla painiketta Start/Pause ▷||. Painikkeen merkkivalo alkaa vilkkua.
2. Kosketa painiketta Delay Start toistuvasti, kunnes haluamasi viive näkyy näytössä.
3. Käynnistä uusi ajanlaskenta koskettamalla painiketta Start/Pause ▷|| uudelleen.

## 12.8 SensiCare System - täyttömäärän tunnistus



Ohjelman kesto näytössä viittaa keskisuureen/suureen pyykkimäärään.

Kun olet koskettanut Start/Pause ▷|| -painiketta, SensiCare System käynnistää pyykin täyttömäärän tunnistuksen:

1. Laite tunnistaa täyttömäärän 30 sekunnin kuluessa. Kun Time Manager on valittavissa ohjelmaan, tämän vaiheen aikana vilkkuvat kaksi pistettä, jotka erottavat tunnit minuuteista, ja rumpu pyörii lyhyesti.
2. Ohjelman kesto voi säätää sen mukaisesti joko pidemmäksi tai lyhyemmäksi. Vedensyöttö käynnistyy 30 sekunnin kuluttua.



Kun ohjelman käynnistymisestä on kulunut noin 20 minuuttia, laite voi säätää ohjelman kesto uudelleen tekstiilien vedenimukyvyistä riippuen.



SensiCare -tunnistus suoritetaan ainoastaan täydellisissä pesuohjelmissa, ja vain silloin, kun ohjelman kesto ei ole lyhennetty.



Laite voi toistaa kaksoisäänimerkkiä liiallisen täyttömäärän tai epätasaisesti jakautuneen pyykin osoittamiseksi. Äänimerkki kuuluu, jos äänimerkkejä ei ole poistettu käytöstä.

## 12.9 Ohjelman keskeyttäminen ja lisätoiminnon muuttaminen

Voit muuttaa **vain joitakin** lisätoimintoja ohjelman ollessa käynnissä:

1. Kosketa painiketta ▷||. Painikkeen merkkivalo alkaa vilkkua.
2. Muuta lisätoimintojen asetusta. Näytössä näkyvät tiedot muuttuvat sen mukaisesti.
3. Paina painiketta ▷|| uudelleen. Pesuohjelma jatkaa toimintaansa.

## 12.10 Käynnissä olevan ohjelman peruuttaminen

1. Peruuta ohjelma ja kytke laite pois toiminnasta painamalla painiketta On/Off.
  2. Käynnistä laite uudelleen painamalla painiketta On/Off.
- Nyt voit asettaa uuden pesuohjelman.



Jos SensiCare-vaihe on jo suoritettu ja vedensyöttö käynnistynyt, uusi ohjelma käynnistyy **toistamatta SensiCare-vaihetta**. Vettä ja pesuainetta ei tyhjennetä hävikin välttämiseksi. Näytössä näkyy ohjelman maksimikesto, joka päivittyy noin 20 minuuttia uuden ohjelman käynnistämisen jälkeen.

Vaihtoehtoinen peruutustapa:

1. Kierrä valitsin "Nollaa"-asentoon • .
2. Odota sekunnin ajan. Näytössä näkyy ---- .

Nyt voit asettaa uuden pesuohjelman.

## 12.11 Luukun avaaminen – Pyykin lisääminen

Voit avata luukun ohjelman alussa tai ajastetun käynnistymisen ollessa käynnissä.



Jos lämpötila ja vedentaso rummussa ovat liian korkeita ja/tai rumpu pyörii edelleen, luukua ei saa avata.

Laitteen luukku on lukittu ohjelman tai ajastimen ollessa toiminnassa. Näytössä näkyy -merkkivalo.

Vaatteiden lisääminen tai poistaminen:

1. Kosketa painiketta Start/Pause . Kyseisen luukun lukon merkkivalo sammuu näytössä.
2. Avaa laitteen luukku. Lisää pyykejä tai poista pyykejä tarvittaessa. Sulje luukku ja kosketa Start/Pause -painiketta. Ohjelma tai ajastettu käynnistyminen toimivat edelleen.

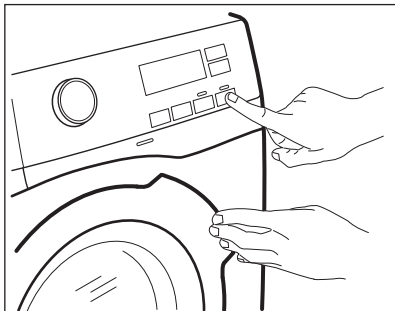

## 12.12 Ohjelman päättymisen

- Laite pysähtyy automaattisesti.
- Äänimerkki kuuluu (jos äänimerkki on asetettu käyttöön).
- ilmestyy näyttöön.

- Painikkeen Start/Pause merkkivalo vilkkuu. Luukun lukitus sammuu ja luukun lukitus avautuu.
- Kytke laite pois toiminnasta painamalla -painiketta On/Off joidenkin sekuntien ajan.



Kun ohjelman päättymisestä on kulunut muutama minuutti, energian säästötoiminto kytkee laitteen automaattisesti pois toiminnasta.

1. Poista pyykki laitteesta.
2. Varmista, että rumpu on tyhjä.
3. Pidä luukku ja pesuainelokero hieman raollaan homeen ja hajujen muodostumisen estämiseksi.

## 12.13 Veden tyhjentäminen ohjelman loputtua

Jos olet valinnut ohjelman tai lisätoiminnon, joka ei tyhjennä loppuhuuhtelun vettä koneesta, ohjelma päättyy, mutta:

- Aika-alueella näkyy ja näytössä näkyy lukitun luukun merkkivalo .
- Rumpu pyörii edelleen säännöllisesti, jotta pyykkiin ei muodostuisi ryppyjä.
- Luukku pysyy lukittuna.
- Sinun on tyhjennettävä vesi voidaksesi avata kannen:

1. Kosketa Spin-painiketta pienentääksesi laitteen ehdottamaa linkousnopeutta.
2. Paina Start/Pause -painiketta :
  - Jos olet asettanut Rinse Hold , laite tyhjentää veden ja suorittaa linkoamisen.
  - Jos olet asettanut Silent laite pelkästään tyhjentää veden

Lisätoiminnon merkkivalo Rinse Hold ja Silent häviää näytöltä.

3. Kun ohjelma on suoritettu loppuun ja luukun lukon merkkivalo sammuu, luukku voidaan avata.
4. Paina On/Off -painiketta muutaman sekunnin ajan sammuttaaksesi laitteen.

## 12.14 Valmiustoiminto

Valmiustilatoiminto kytkee laitteen automaattisesti pois päältä energiankulutuksen vähentämiseksi seuraavissa tilanteissa:

- Laitetta ei käytetä 5 minuuttiin eikä mikään ohjelma ole käynnissä. Kytke laite päälle uudelleen painamalla On/Off -painiketta.
- 5 minuutin kuluttua pesuohjelman päättymisestä Kytke laite päälle uudelleen painamalla On/Off -painiketta.

Ohjelma Eco 40-60 näkyy näytössä. Voit nyt asettaa uuden ohjelman. Jos säädin on käännetty "Nollaa"-asentoon

- , laite sammuu automaattisesti 30 sekunnin kuluttua.



Jos asetat ohjelman tai lisätoiminnon, jonka päätyttyä vesi jää rumpuun, Valmiustilatoiminto **ei kytke laitetta pois päältä** muistuttaakseen sinua veden tyhjentämisestä.

## 13. VIHJEITÄ JA NEUVOJA

### VAROITUS!

Lue turvallisuutta koskevat luvut.

### 13.1 Pyykit

- Lajittele valkopyykit, värillinen pyykit, tekokuidut, arkalaatuinen pyykit ja villapyykit.
- Noudata tekstiilien hoito-ohjelmakintöjen ohjeita.
- Älä pese valkopyykit ja värillistä pyykit yhtä aikaa.
- Jotkin värilliset vaatteet voivat laskea väriä ensimmäisessä pesussa. Ne on suositeltavaa pestä erikseen ensimmäisillä kerroilla.
- Käännä monikerroksiset tekstiilit, villavaatteet ja painetut tekstiilit väärin päin.
- Esikäsittele vaikeat tahrat.
- Pese vaikeat tahrat erikoispesuaineella.
- Ole varovainen verhoja käsitellessä. Poista kaikki koukut ja aseta verhot pesupussiin tai tynnyliinaan.
- Erittäin pieni täyttömäärä voi aiheuttaa epätasapainon linkousvaiheessa, mikä johtaa liian suureen tärinä. Jos näin käy:
  - a. keskeytä ohjelma ja avaa luukku (ks. luku "Päivittäinen käyttö")
  - b. levitä pyykit käsin niin, että ne ovat jakautuneet tasaisesti rumpuun
  - c. paina Start/Pause-painiketta. Linkousvaihe jatkuu.

- Sulje tynnyliinojen napit, vetoketjut, koukut ja nepparit. Sido vyöt, nauhat, kengännauhat, hihnat ja muut irtonaiset kappaleet.
- Älä pese saumaamattomia tai leikattuja pyykinpeittejä. Pese pienet ja/tai arkalaatuiset pyykit pesupussissa (esim. kaarelliset rintaliivit, vyöt, sukkahousut, kengännauhat, hihnat, jne.).

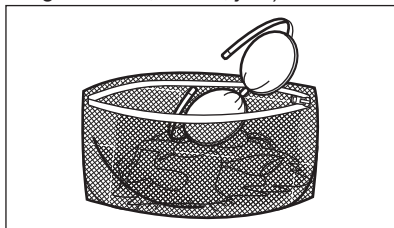

- Tyhjennä taskut ja ravista viikatut vaatteet auki.

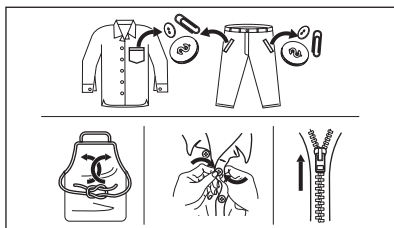

### 13.2 Vaikeat tahrat

Vesi ja pesuaine eivät riitä poistamaan vaikeita tahroja.

Suosittelimme, että vaikeat tahrat esikäsitellään ennen tekstiilien asettamista laitteeseen.

Markkinoilla on saatavilla erityisiä tahrannoistoaaineita. Käytä tahrain ja tekstiiliin laatuun sopivaa tahrannoistoaainetta.

### 13.3 Pesuaineen tyyppi ja määrä

Pesuaineen tyyppi ja oikea määrä vaikuttavat pesutehoon ja auttavat välttämään hukkia sekä suojelemaan ympäristöä:

- Käytä vain pesukoneeseen tarkoitettuja pesuaineita ja muita aineita. Noudata ensiksi seuraavia yleisohjeita:
  - Käytä jauhemaisia pesuaineita kaikille kuitutyypeille arkalaatuisia tekstiilejä lukuun ottamatta. Käytä valkopyykin pesuun ja pyykin sterilointiin mieluiten valkaisuainetta sisältäviä jauhemaisia pesuaineita.
  - Käytä nestemäisiä pesuaineita, mieluiten alhaisen lämpötilan pesuohjelmissa (enintään 60 °C) kaikille kuitutyypeille, tai villavaatteiden erikoispesuaineita.
- Käytettävä pesuaineen tyyppi ja määrä määrittävät seuraavien mukaan: tekstiilityyppi (hellävarainen, villavaatteet, puuvilla, jne.), pyykkien väri, täyttömäärä, likaisuustaso, pesulämpötila sekä vedenkovuus.
- Noudata pesu- ja muiden käsittelyaineiden tuotepakkauksien ohjeita ylittämättä ilmoitettua maksimitasoa (**MAX**).
- Älä sekoita erityyppisiä pesuaineita keskenään.
- Käytä vähemmän pesuainetta, jos
  - peset pienen määrän pyykinä
  - pyykki on vain vähän likaista
  - pesussa muodostuu paljon vaahtoa.
- Kun käytät pesuainetabletteja, aseta ne aina rumpuun pesuainelokeron sijaan.

#### **Riittämättömän pesuaineen mahdollisia seurauksia:**

- heikko pesutulos
- harmaat pyykit
- rasvaiset pyykit

- homeen muodostuminen laitteeseen.

#### **Liiallisen pesuaineen mahdollisia seurauksia:**

- vaahton muodostuminen
- huonompi pesutulos
- riittämätön huuhtelu
- suuremmat ympäristöhaitat.

### 13.4 Ympäristönsuojeluohjeita

Noudata seuraavia ohjeita säästäaksesi vettä, energiaa ja luontoa.

- **Normaalilikesen pyykinpesussa ei tarvita esipesua**, jolloin voidaan säästää pesuainetta, vettä ja aikaa ja suojella samalla myös ympäristöä.
- Kun laite täytetään kunkin ohjelman **maksimitäyttömäärään, energian- ja vedenkulutus ovat pienempiä**.
- Tahrat ja rajoittunut lika voidaan poistaa asianmukaisella esikäsitelyllä. Pyykit voidaan tämän jälkeen pestä alhaisemmassa lämpötilassa.
- Katso oikea pesuainemäärä pesuaineen valmistajan antamista ohjeista ja tarkista kotisi vedenkovuus. Katso kohta "Vedenkovuus".
- Aseta valitun pesuohjelman **suurin sallittu linkousnopeus ennen pyykkien kuivaamista kuivausrummussa**. Tämä säästää energiaa kuivauksen aikana!

### 13.5 Veden kovuus

Jos alueesi vesi on kovaa tai keskikovaa, suosittelimme, että käytät pesukoneisiin tarkoitettua veden vedenpehennysainetta.

Vesi on kovaa tai keskikovaa, kun kovuus on yli 8 dH.

Jos alueesi vesi on pehmeää, vedenpehennysaineen käyttö ei ole tarpeen.

Tarkista alueesi vedenkovuus ottamalla yhteyttä paikalliseen vesilaitokseen.

Käytä oikeaa määrää vedenpehennintä.

Noudata tuotepakkauksen merkittyjä ohjeita.

## 14. HOITO JA PUHDISTUS

### VAROITUS!

Lue turvallisuutta koskevat luvut.

### i

Lue ohjeet huolellisesti parhaan ylläpidon ja hoidon varmistamiseksi.

### 14.1 Säännöllinen puhdistus

#### Säännöllinen puhdistus auttaa pidentämään laitteen käyttöikää.

Pidä luukkuja ja pesuainelokeroa kunkin pesuohjelman jälkeen hiukan raollaan ilmankierron varmistamiseksi ja kosteuden poistamiseksi laitteen sisältä, jotta vältettäisiin homeen ja hajujen muodostuminen.

Jos laitetta ei käytetä pitkään aikaan: sulje vesihana ja irrota virtajohto pistorasiasta.

#### Vitteellinen säännöllinen puhdistusaikataulu:

Kalkinpoisto	Kahdesti vuodessa
Ylläpitopesu	Kerran kuukaudessa
Luukun tiivisteiden puhdistaminen	Kahden kuukauden välein
Rummun puhdistaminen	Kahden kuukauden välein
Pesuainelokeron puhdistus	Kahden kuukauden välein
Tyhjennyspumpun sihdin puhdistaminen	Kahdesti vuodessa
Tuloletkun ja venttiilisihdin puhdistus	Kahdesti vuodessa

Osien puhdistusohjeet on annettu seuraavissa kappaleissa.

### 14.2 Vieraiden esineiden poistaminen

### i

Varmista, että taskut ovat tyhjiä ja kaikki irtonaiset kappaleet on sidottu ennen ohjelman suorittamista. Katso "Neuvoja ja vinkkejä" -luvun kohta "Pyykkimäärä".

Poista mahdolliset vieraat esineet (esim. metallikiinnittimet, napit, kolikot, jne.) luukun tiivisteestä, sihdeistä ja rummusta. Lue lisäohjeita luvuista "Luukun tiivisteiden kaksoisshuleet", "Rummun puhdistus", "Tyhjennyspumpun puhdistus" ja "Vedenottoletkun ja venttiilin sihdin puhdistus". Ota tarvittaessa yhteyttä valtuutettuun huoltoliikkeeseen.

### 14.3 Ulkopintojen puhdistaminen

Puhdista laite ainoastaan miedolla saippualla ja lämpimällä vedellä. Kuivaa kaikki pinnat kokonaan. Älä käytä hankaavia pesulappuja tai naarmuttavia välineitä.

### HUOMIO!

Älä käytä koskaan alkoholia, liuotainaineita tai vastaavia tuotteita.

### HUOMIO!

Metallipintoja ei saa puhdistaa klooripohjaisilla pesuaineilla.

### 14.4 Kalkinpoisto

### i

Jos alueesi vesi on kovaa tai keskikovaa, suosittelemme, että käytät pesukoneisiin tarkoitettua veden vedenpehmennysainetta. Vesi on kovaa tai keskikovaa, kun kovuus on yli 8 dH.

Tarkista rumpu säännöllisesti kalkkijäämien varalta.

Tavalliset pesuaineet sisältävät jo valmiiksi vedenpehennysaineita, suosittelemme kuitenkin aika ajoin suorittamaan ohjelman tyhjällä rummulla ja käyttämään kalkinpoistoainetta.

### i

Noudata aina tuotepakkaukseen merkittyjä ohjeita.

## 14.5 Ylläpitopesu

Jos alhaisen lämpötilan ohjelmia käytetään toistuvasti ja pitkään, rumpuun ja pesusäiliöön voi kertyä pesuainejäämiä ja nukkaa tai muodostua bakteerikantoja. Tämä voi muodostaa epämiellyttäviä hajuja ja hometta. Voit poistaa kyseiset jäämät ja puhdistaa laitteen sisäosan suorittamalla säännöllisesti huoltopesun (vähintään kerran kuukaudessa).



Katso kohta "Rummun puhdistaminen".

## 14.6 Luukun tiivisten kaksoishuulet

Tässä laitteessa on **itsestään puhdistuva tyhjennysjärjestelmä**, joka mahdollistaa vaatteista irtoavien kevyiden nukkakuitujen poistumisen veden mukana. Tarkista tiiviste säännöllisesti. Kolikot, napit ja muut pienet esineet voidaan kerätä talteen ohjelman päättymisen jälkeen.

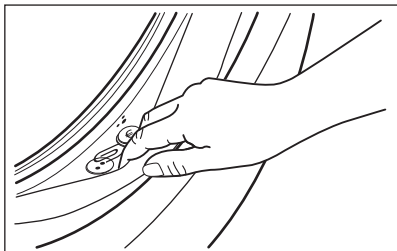

Puhdista se tarvittaessa ammoniakkipohjaisella puhdistusaineella. Varo naarmuttamasta tiivisten pintaa.



Noudata aina tuotepakkaukseen merkittyjä ohjeita.

## 14.7 Rummun puhdistus

Tarkista rumpu säännöllisesti kertymien estämiseksi.

Rumpuun voi muodostua ruosteläiskiä vierasesineiden tai rautapitoisen veden vuoksi

Puhdista rumpu erityisillä ruostumattomalle teräkselle sopivilla tuotteilla.



Noudata aina tuotepakkaukseen merkittyjä ohjeita.  
Älä käytä rummun puhdistuksessa happoa sisältäviä kalkinpoistoaineita, klooria tai rautaa sisältäviä hankausaineita tai teräsvillaa.

Suorita perusteellinen puhdistus seuraavasti:

1. Poista kaikki pyykkit koneesta.
2. Suorita korkeimman lämpötilan Puuvilla-ohjelma.
3. Lisää hiukan pesujauhetta tyhjiin rumpuun mahdollisten jäämien huuhtelemiseksi pois.

## 14.8 Pesuainelokeron puhdistaminen

Vältäaksesi kuivuneen pesuaineen tai hyytynen huuhteluaineen mahdolliset kertymät ja/tai homeen muodostumisen pesuainelokeroon, suorita silloin tällöin seuraava puhdistus:

1. Avaa lokero. Paina lukitusta alaspäin kuvan mukaisesti ja vedä se ulos.

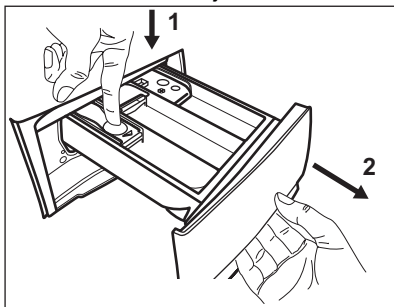

2. Irrota esipesulokeron yläosa puhdistamisen helpottamiseksi ja huuhtele se juoksevan lämpimän veden alla mahdollisten pesuainejäämien poistamiseksi. Asenna yläosa takaisin paikoilleen puhdistuksen jälkeen.

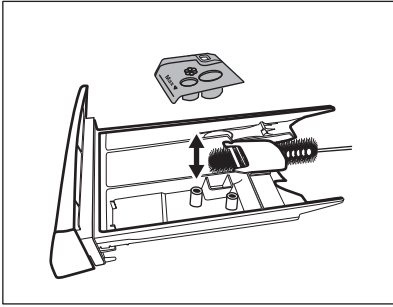

3. Varmista, että kaikki pesuainejäämät on poistettu syvennyksen ylä- ja alaosasta. Puhdista syvennys pienellä harjalla.

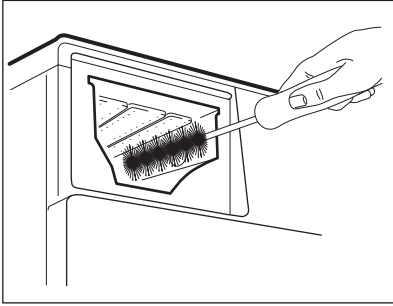

4. Aseta pesuainelokerikko ohjauksiskoille ja sulje se. Käynnistä huuhteluohjelma ilman pyykkiä.

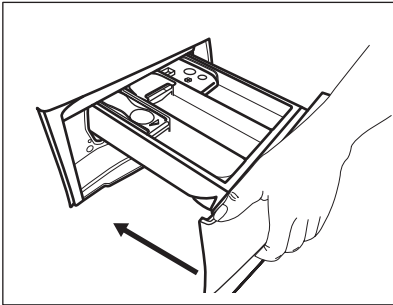

## 14.9 Tyhjennuspumpun puhdistus

Tarkista tyhjennuspumpun suodatin säännöllisesti ja varmista, että se on puhdas.

Puhdista tyhjennuspumppu, jos:

- Laite ei tyhjennä vettä.
- Rumpu ei pyöri.
- Laite päästää epätavallisen äänen tyhjennuspumpun tukkeutumisen johdosta.
- Näytössä näkyy virhekoodi E20

### ⚠ VAROITUS!

- Irrota verkkovirrasta.
- Älä poista suodatinta laitteen ollessa käynnissä.
- Älä puhdista pumppua, jos laitteen vesi on kuumaa. Odota, kunnes vesi jäähtyy.
- Toista vaihe 3 useita kertoja sulkemalla ja avaamalla venttiili, kunnes vettä ei enää virtaa koneesta.

Pidä aina lähellä rätkkiä, jolla voit kuivata mahdolliset vesivuodot suodatinta irrottaessa

Puhdista pumppu seuraavasti:

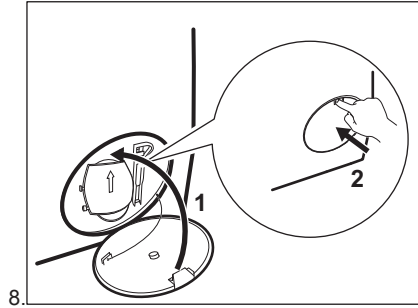
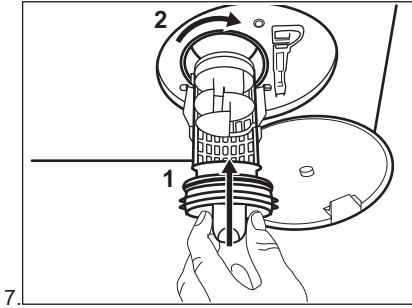
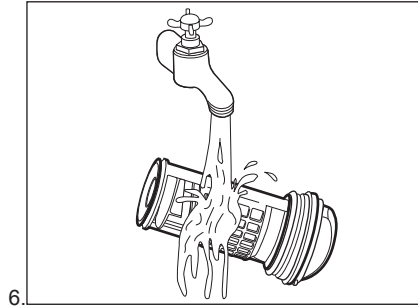
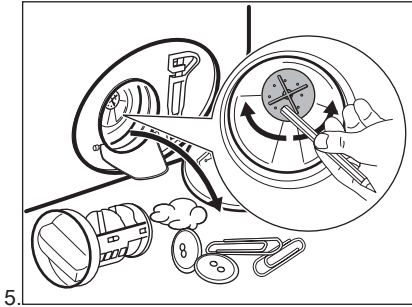
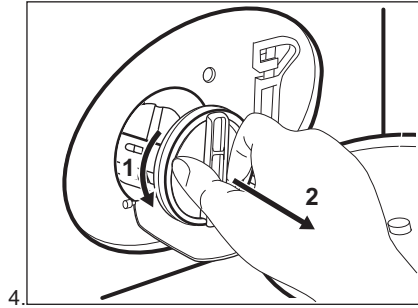
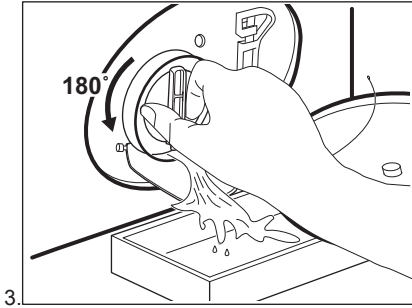
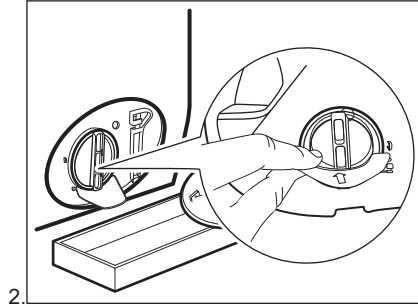
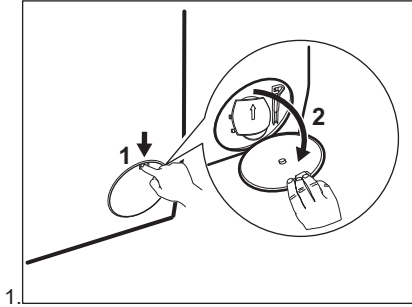



### **VAROITUS!**

Varmista, että lämpötila on yli 0 °C ennen kuin käytät laitetta uudelleen.  
Valmistaja ei ota vastuuta jäätymisvaurioista.

## 15. VIANMÄÄRITYS

### **VAROITUS!**

Lue turvallisuutta koskevat luvut.

### 15.1 Vikakoodit ja mahdolliset viat

Laitte ei käynnisty tai se pysähtyy toiminnan aikana. Yritä ensin etsiä ratkaisu ongelmaan (tutustu taulukon sisältöön).

### **VAROITUS!**

Kytke laite pois toiminnasta ennen tarkistuksien aloittamista.

**Joissakin ongelmatilanteissa näytöllä näkyy vikakoodi ja Start/Pause  painike saattaa vilkkua jatkuvasti:**

Vikakoodit	Mahdollinen ratkaisu
<b>E10</b> Laitte ei täyty vedellä kunnolla.	<ul style="list-style-type: none"><li>• Varmista, että vesihana on auki.</li><li>• Varmista, että vedensyöttöpaine on riittävä. Tämän tiedon saat paikalliselta vesilaitokselta.</li><li>• Varmista, ettei vesihana ole tukossa.</li><li>• Varmista, että veden tuloletkuissa ei ole vääntymiä, vaurioita tai taittumuksia.</li><li>• Varmista, että vedenottoletkun liitos on tehty oikein.</li><li>• Varmista, että tuloletkun ja venttiilin suodatin ei ole tukossa. Katso kohta "Huolto ja puhdistus".</li></ul>
<b>E20</b> Laitte ei tyhjennä vettä.	<ul style="list-style-type: none"><li>• Varmista, että pesualtaan hana ei ole tukossa.</li><li>• Varmista, että tuloletkussa ei ole vääntymiä tai taittumuksia.</li><li>• Tarkista tyhjennysuodatin tukoksen varalta. Puhdista suodatin tarvittaessa. Katso kohta "Hoito ja puhdistus".</li><li>• Tarkista, että poistoletku on liitetty oikein.</li><li>• Aseta tyhjennysohjelma, jos olet asettanut ohjelman, johon ei sisälly tyhjennysvaihtoa.</li><li>• Valitse tyhjennysohjelma, jos olet valinnut ohjelmaa ilman tyhjennysvaihtoa.</li></ul>
<b>E40</b> Laitteen luukku on auki tai luukku ei ole suljettu kunnolla.	<ul style="list-style-type: none"><li>• Varmista, että ovi on kunnolla kiinni.</li></ul>
<b>E91</b> Sisäinen virhe. Laitteen elektronisten osien välillä ei ole yhteyttä.	<ul style="list-style-type: none"><li>• Ohjelmaa ei ole suoritettu oikein loppuun tai laite pysähtyi liian aikaisin. Käynnistä laite uudelleen.</li><li>• Jos vikakoodi tulee uudelleen näkyviin, ota yhteyttä valtuutettuun huoltoliikkeen.</li></ul>

## EAD

Laitteen rummun luukut ovat auki tai ne eivät ole kunnolla kiinni.

- Varmista, että rummun luukut on kunnolla kiinni.

## EHO

Verkkovirta on epävakaa.

- Odota, kunnes virransyöttö on vakaa.

## EFO

Ylivuotosuojalaite on käytössä.

- Irrota laite verkosta ja sulje vesihana. Ota yhteyttä valtuutettuun huoltoon.

Jos näytössä näkyy muita vikakoodeja, käynnistä laite uudelleen. Jos ongelma toistuu, ota yhteyttä valtuutettuun huoltoliikkeeseen.

Joitakin virheitä ei välttämättä esiinny. Voi muuttua ilman erillistä ilmoitusta.

**Jos laitteen ongelma on jokin muu, etsi mahdollisia ratkaisuja tutustumalla tässä jäljempänä olevaan taulukkoon.**

Mahdolliset viat	Mahdollinen ratkaisu
Ohjelma ei käynnisty.	<ul style="list-style-type: none"><li>• Varmista, että pistoke on kytketty pistorasiaan.</li><li>• Varmista, että laitteen luukku on kunnolla kiinni.</li><li>• Varmista, ettei sulakerasiassa ole vaurioitunutta sulaketta.</li><li>• Varmista, että painiketta Start/Pause  on kosketettu.</li><li>• Jos ajastin on asetettu, peruuta ajastin tai odota, kunnes ajanlaskenta on kulu- nut umpeen.</li><li>• Poista lapsilukko käytöstä, jos se on käytössä.</li><li>• Tarkista, että nuppi on valitun ohjelman kohdalla.</li></ul>
Laite täyttyy vedellä ja tyhjenee välittömästi.	<ul style="list-style-type: none"><li>• Varmista, että poistoletku on oikeassa asennossa. Letku saattaa olla liian ma- talalla. Lue osio "Asennusohjeet".</li></ul>
Linkousvaihe ei toimi tai pesuohjelma kestää normaalia pidempään.	<ul style="list-style-type: none"><li>• Aseta linkousohjelma.</li><li>• Tarkista että tyhjennys-suodatin ei ole tukossa. Puhdista suodatin tarvittaessa. Katso kohta "Hoito ja puhdistus".</li><li>• Säädä altaassa oleva pyykki käsin ja käynnistä linkousvaihe uudelleen. Ongel- ma voi johtua epätasapainosta.</li></ul>
Lattialla on vettä.	<ul style="list-style-type: none"><li>• Varmista vesiletukujen liitosten tiiviys ja että vuotoja ei ole.</li><li>• Varmista, että veden tulo- ja tyhjennysletkut ovat ehjiä.</li><li>• Varmista, että käytät asianmukaista ja oikean määrän pesuainetta.</li></ul>
Laitteen kansi ei avaudu.	<ul style="list-style-type: none"><li>• Varmista, että et ole valinnut pesuohjelman ilman tyhjennysvaihetta.</li><li>• Varmista, että pesuohjelma on päättynyt.</li><li>• Valitse tyhjennys- tai linkoustoiminto, jos rummussa on vettä.</li><li>• Varmista, että laite on kytketty sähkövirtaan.</li><li>• Tämä ongelma voi johtua laitteen viasta. Ota yhteyttä valtuutettuun huoltopal- veluun.</li></ul>

Mahdolliset viat	Mahdollinen ratkaisu
Laitteesta kuuluu poikkeavia ääniä ja se tärisee.	<ul style="list-style-type: none"> <li>Varmista, että laitteen tasapainotus on kunnossa. Lue osio "Asennusohjeet".</li> <li>Varmista, että pakkauksen ja/tai kuljetuksen aikana asennettuina olleet pultit on poistettu. Lue osio "Asennusohjeet".</li> <li>Lisää pyykkiä rumpuun. Pyykkimäärä saattaa olla riittämätön.</li> </ul>
Ohjelman kesto pitenee tai lyhenee ohjelman toiminnan aikana.	<ul style="list-style-type: none"> <li>SensiCare System säätää ohjelman kestoä pyykin tyyppiä ja määrän mukaan. Katso "SensiCare System Täyttömäärätunnistus" luvusta "Päivittäinen käyttö".</li> </ul>
Pesutulokset eivät ole tyydyttäviä.	<ul style="list-style-type: none"> <li>Lisää pesuaineen määrää tai käytä jotain muuta pesuainetta.</li> <li>Käytä erityistuotteita poistaaksesi sitkeät tahrat ennen varsinaista pyykin pesua.</li> <li>Varmista, että valitset oikean pesulämpötilan.</li> <li>Vähennä pyykin määrää.</li> </ul>
Liikaa vaahtoa rummussa pesuohjelman aikana.	<ul style="list-style-type: none"> <li>Vähennä pesuaineen, pesuainetablettien tai kerta-annospesuainetablettien määrää.</li> </ul>
Pesuainelokerikossa on pesuainejäämiä pesuohjelman jälkeen.	<ul style="list-style-type: none"> <li>Varmista, että läppä on oikeassa asennossa (UP=ylhäällä pesujauhetta käytettäessä – DOWN=alhaalla pesunestettä käytettäessä).</li> <li>Varmista, että olet käyttänyt pesuainelokerikkoa tämän ohjekirjan ohjeiden mukaisesti.</li> </ul>

Käynnistä laite tarkastuksen jälkeen. Ohjelma jatkaa siitä pisteestä, mihin se jäi. Jos ongelma toistuu, ota yhteys valtuutettuun huoltoliikkeeseen.

Huoltoliikkeen tarvitsemat perustiedot näkyvät laitteen arvokilvessä.

## 16. KULUTUSARVOT

### 16.1 Kommentti



Laitteen mukana toimitetun energialuokkamerkinnän QR-koodi sisältää linkin verkkosivustolle, jossa on EU EPREL -tietokannassa olevat laitteen suorituskykytiedot. Säilytä energialuokkamerkintää yhdessä käyttöohjeen ja kaikkien muiden tämän laitteen mukana toimitettujen asiakirjojen kanssa. Joitakin tietoja on saatavilla myös EPREL:issä käyttämällä linkkiä <https://eprel.ec.europa.eu> sekä laitteen arvokilpeen merkittyä mallin nimeä ja tuotenumeroa. Katso arvokilven sijainti kohdasta "Laitteen kuvaus".



Arvot ja ohjelman kesto voivat vaihdella erilaisten olosuhteiden mukaan (esim. huoneen lämpötila, veden lämpötila ja paine, täyttömäärä ja pyykin laatu, syöttöjännite) sekä muuttaessa ohjelman oletusasetuksia.

## 16.2 Euroopan unionin komission asetuksen 2019/2023 mukaisesti

Eco 40-60 ohjelma	kg	kWh	Litraa	tt:mm	%	°C	kierrosta minuutissa <sup>1)</sup>
Täysi koneellinen	8	0.790	52.0	3:25	53.00	39.0	1351
Puolikoneellinen	4	0.420	42.0	2:40	53.00	30.0	1351
Neljänneskoneellinen	2	0.165	33.0	2:35	54.00	22.0	1351

1) Suurin linkousnopeus.

### Virrankulutus eri tiloissa

Pois päältä (W)	Valmiustila (W)	Ajastettu käynnistyminen (W)
0.50	0.50	4.00

Aika pois päältä/valmiustilaan on enintään 15 minuuttia.

## 16.3 Yleiset ohjelmat

Ohjelma	kg	kWh	Litraa	tt:mm	%	°C	kierr/min
Puuvilla <sup>1)</sup> 90 °C	8	2.450	80.0	4:05	52.00	85.0	1400
Puuvilla 60 °C	8	1.750	75.0	3:50	52.00	55.0	1400
Puuvilla <sup>2)</sup> 20 °C	8	0.300	75.0	2:50	52.00	20.0	1400
Synteettiset 40 °C	3	0.600	55.0	2:15	35.00	40.0	1200
Hellävarainen <sup>3)</sup> 30 °C	2	0.400	50.0	1:15	35.00	30.0	1200
Villa 30 °C	1,5	0.300	60.0	1:05	30.00	30.0	1200

1) Sopii erittäin likaisten tekstiilien pesemiseen.

2) Soveltuu hieman likaantuneen puuvilla-, synteettisen ja sekapyypin pesuun.

3) Suorittaa lisäksi vähän likaisen pyykin pikapesun.

## 17. PIKAOPAS

### 17.1 Päivittäiskäyttö

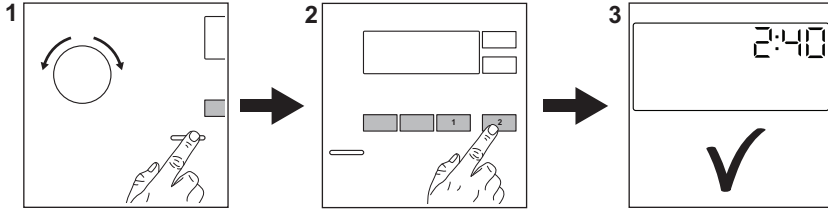

Kytke pistoke verkkopistorasiaan.

Avaa vesihana.

Pyykin täyttäminen.

Lisää pesuaine ja huuhteluaineet pesuainelokeron oikeisiin lokeroihin.

1. Käynnistä laite painamalla painiketta **On/Off**. Käännä ohjelmanvalitsin haluamasi pesuohjelman kohdalle.

2. Aseta haluamasi lisätoiminnot (1) painamalla vastaavia kosketuspainikkeita. Käynnistä ohjelma koskettamalla painiketta (2) **Start/Pause** 

3. Laite käynnistyy. Poista pyykki ohjelman päättyttyä.

Sammuta laite painamalla painiketta **On/Off**.

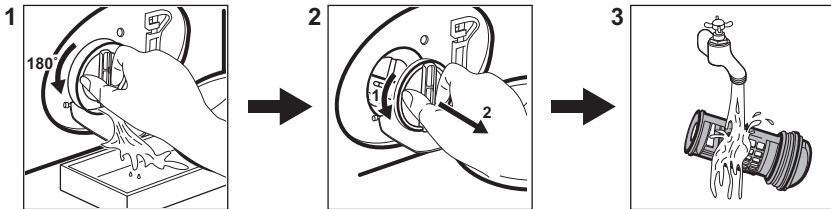

### 17.2 Tyhjennuspumpun sihdin puhdistaminen



Puhdista suodatin säännöllisesti, erityisesti silloin, kun näytössä näkyy hälytyskoodi **E20**.

### 17.3 Ohjelmat

Ohjelmien	Täyttö	Tuotekuvaus
Puuvilla	8 kg	Valkoinen ja värillinen puuvilla. Ihanteellinen normaali- ja erittäin likaiselle pyykille.
Synteettiset	3 kg	Siliävät tai sekapyykki.
Hellävarainen	2 kg	Arkalaatuiset tekstiilit, kuten akryyli, viskoosi, polyesteri.

Ohjelmien	Täyttö	Tuotekuvaus
Villa 	1,5 kg	Konepestävä villa ja käsin pestävä villa ja hienopyykki.
Pika 14min	1,5 kg	Puuvilla ja tekokuitu, vähän likaiset tai kerran käytetyt.
Huuhtelu	8 kg	Kaikki muut tekstiilit paitsi villa ja erittäin arkalaatuiset tekstiilit. Pyykien huuhtelu- ja linkousohjelma.
Linkous/Tyhjennys	8 kg	Kaikki muut tekstiilit paitsi villa ja erittäin arkalaatuiset tekstiilit. Linkous ja rumpuun jääneen veden tyhjentämishjelma.
Jeans	3 kg	Farkku- ja trikookankaat.
Urheiluvaatteet	3 kg	Urheiluvaatteet.
Silkki	1 kg	Erikisojelma silkille ja sekasynteettiselle pyykille.
Peitot	3 kg	Puuvilla ja väreiltään tumma sekapyykki.
Outdoor 	2,5 kg <sup>1)</sup> 1 kg <sup>2)</sup>	Nykyaikaiset ulkoilu-urheiluvaatteet.
Hygienia 	8 kg	Valkoinen puuvilla. Tämä ohjelma poistaa yli 99,99 % bakteereista ja viruksista <sup>3)</sup>
Eco 40-60	8 kg	Valkoinen ja värillinen puuvilla. Normaaliikainen pyykki.

1) Pesuohjelma.

2) Pesuohjelma ja vettä hylkivän pinnan käsittelyvaihe.

3) Testattu lajeilla Staphylococcus aureus, Enterococcus faecium, Candida albicans, Pseudomonas aeruginosa ja MS2 Bacteriophage ulkopuolisen tahon suorittamassa testissä, jonka suoritti Swisstest Testmaterialien AG v. 2021 (Testiraportti nro 202120117).

## 18. YMPÄRISTÖNSUOJELU

Kierrätä materiaalit, jotka on merkitty merkillä

 Kierrätä pakkaus laittamalla se asianmukaiseen kierrätysastiaan. Suojele ympäristöä ja ihmisten terveyttä kierrättämällä sähkö- ja elektroniikkaromut.

Älä hävitä merkillä  merkittyjä kodinkoneita kotitalousjätteen mukana. Palauta tuote paikalliseen kierrätyskeskukseen tai ota yhteyttä paikalliseen viranomaiseen.





**electrolux.com**

135956770-A-172024



**CE**